

ENERO 2021



**FINANCIACION
HASTA 60 MESES
12 MESES
SIN INTERESES**



ECONOMIC

Altura: 650 mm.
Anchura: 380 mm.
Profund.: 380 mm.
Peso : 25 kg.
Ø tubo: 120 mm.
Potenc.: 6 kw

Pieza superior y reja de **hierro fundido**.
Revestimiento interior con ladrillo **IRONKER**
Cuerpo de chapa de acero



LUNA G

Altura: 850 mm. Anchura: 500 mm
Profund.: 450 mm. Peso : 78 kg..
Ø tubo: 120 mm. **Potenc.: 9.5 kw.**



Cuerpo totalmente en fundición.

Cajón cenicero.
Registro tubo de fundición.
Salida superior.

SIENA

Altura: 755 mm. Anchura: 695 mm.
Profund: 405 mm. Peso : 120 kg..
Ø tubo: 175 mm. **Potenc: 10 kw.**

SIENA con ventiladores

Altura: 755 mm. Anchura: 695 mm.
Profund: 405 mm. Peso : 120 kg..
Ø tubo: 175 mm. **Potenc: 12 kw.**
2 ventiladores de 160 m3





Estufa de gran capacidad
Cuerpo interior totalmente de fundición,
Cajón cenicero.
Salida superior.

PADUA

Altura: 850 mm. Anchura: 825 mm.
Profund: 510 mm. Peso : 110 kg..
Ø tubo: 200 mm **Potenc: 12 kw.**



DOBLE COMBUSTION

ADELE

Altura: 830 mm. Anchura: 805 mm.
Profund: 500 mm. Peso : 160 kg..
Ø tubo: 200 mm. **Potenc.: 14 kw.**



TIBET

Altura: 1050 mm. Anchura: 830 mm.
Profund: 500 mm. Peso : 160 kg..
Ø tubo: 200 mm. **Potenc.: 14 kw.**

Interior totalmente en fundición.

Cristal serigrafiado en tres colores.

Cristal vitrocerámico, **serigrafiado en tres colores.**

Cajón cenicero con regulación de aire.

Turbinas de 320 m3 con dos velocidades y termostato.





La BORNE 2

Altura: 720 mm.
Anchura: 550 mm.
Profund: 400 mm.
Peso : 90 kg..
Ø tubo: 150 mm.
Potenc.: 8 kw.

Cuerpo en fundición.
Cajón cenicero.
Salida superior.

INVICTA

DOBLE COMBUSTION



INVICTA

MESNIL

Altura: 980 mm.
Anchura: 485 mm.
Profund: 380 mm.
Peso : 88 kg..
Ø tubo: 150 mm.
Potenc.: 8 kw.

MAIRY

Altura: 1010 mm.
Anchura: 490 mm.
Profund: 430 mm.
Peso : 107 kg..
Ø tubo: 150 mm.
Potenc.: 10 kw.



KAZAN

Altura: 800 mm.
Anchura: 650 mm.
Profund: 370 mm.
Peso: 160 kg..
Ø tubo: 150 mm.
Potenc.: 10 kw.

Cuerpo totalmente en fundición.
Cajón cenicero.
Salida superior y posterior.

INVICTA

DOBLE COMBUSTION





DOBLE COMBUSTION

SEDAN 10

Altura: 700 mm.
Anchura: 645 mm.
Profund: 460 mm.
Peso : 125 kg..
Ø tubo: 150 mm.
Potenc.: 10 kw.

SEDAN 15

Altura: 770 mm.
Anchura: 766 mm.
Profund: 520 mm.
Peso : 165 kg..
Ø tubo: 180 mm.
Potenc.: 12 kw.

NORIK

Altura: 630 mm. Anchura: 620 mm.
Profund: 465 mm. Peso : 105 kg..
Ø tubo: 150 mm. **Potenc.: 10 kw.**

Cuerpo totalmente en fundición,
Cajón cenicero.
Salida superior y posterior.

INVICTA



DOBLE COMBUSTION

Los mod. Sedan con puerta lateral de carga.

Cuerpo totalmente en fundición,
Cajón cenicero.
Salida superior y posterior.
Puerta frontal de gran formato.



BRADFORD

Altura: 690 mm. Anchura: 730 mm.
Profund: 613 mm. Peso : 175 kg..
Ø tubo: 150 mm. **Potenc. : 12 kw.**

Cuerpo totalmente en fundición,
Cajón de cenizas.
Salida superior y posterior.

INVICTA



LUDIA

Altura: 1035 mm. Anchura: 535 mm.
Profund: 440 mm. Peso : 115 kg..
Ø tubo: 150 mm. **Potenc.: 10 kw.**

**Cuerpo totalmente en fundición,
Cajón cenicero.
Salida superior.**

INVICTA



ARATOS

Altura: 1050 mm.
Anchura: 527 mm.
Profund: 453 mm.
Peso : 125 kg..
Ø tubo: 150 mm.
Potenc.: 10 kw.

INVICTA



DOBLE COMBUSTION



CHAMANE / ORACLE

Altura: 1200 mm.
Anchura: 560 mm.
Profund: 578 mm.
Peso : 165 kg..
Ø tubo: 180 mm.
Potencia: 14 kw.

**Cuerpo en fundición,
Cajón cenicero.
Salida superior.
Disponible en dos acabados
de puerta diferentes**

INVICTA



CHATEL

Altura: 830 mm.
Anchura: 450 mm.
Profund: 380 mm.
Peso : 80 kg..
Ø tubo: 150 mm.
Potenc.: 8 kw.

CASINE

Altura: 950 mm.
Anchura: 490 mm.
Profund: 415 mm.
Peso : 105 kg..
Ø tubo: 150 mm.
Potenc.: 10 kw.

INVICTA

DOBLE COMBUSTION

SOREL

Altura: 1005 mm.
Ø Profund: 420 mm.
Peso : 67 kg..
Ø tubo: 100 mm.
Trocos de: 50 cm
Potencia: 8 kw.

**Cuerpo totalmente en fundición,
Cajón de cenizas..
SALIDA POSTERIOR**

INVICTA



IWAKI

Altura: 880 mm. Anchura: 370 mm.
Profund: 395 mm. Peso : 120 kg..
Ø tubo: 150 mm. **Potenc.: 7 kw.**

IWAKI con BASE

Altura: 1023 mm. Anchura: 360 mm.
Profund: 372 mm. Peso : 140 kg..
Ø tubo: 150 mm. **Potenc.: 7 kw.**

DOBLE COMBUSTION

**Cuerpo totalmente en fundición,
Salida superior y posterior.**



OKINO

Altura: 850 mm. Ø Profund: 400 mm.

Peso: 112 kg.. Ø tubo: 150 mm.

Potencia: 7 kw.

DOBLE COMBUSTION



KAORI

Altura: 770 mm. Anchura: 755 mm.

Profund: 405 mm. Peso: 155 kg..

Ø tubo: 150 mm. **Potenc.: 9 kw.**

ANGOR

Altura: 800 mm. Anchura: 820 mm.

Profund: 470 mm. Peso: 155 kg..

Ø tubo: 150 mm. **Potenc.: 12 kw.**



INVICTA

ITAYA

Altura: 846 mm. Anchura: 1050 mm.

Profund: 431 mm. Peso: 187 kg..

Ø tubo: 150 mm. **Potenc.: 12 kw.**



DOBLE COMBUSTION

OVE

Altura: 1310 mm.. Ø Profund: 550 mm.

Peso : 167 kg.. Ø tubo: 180 mm.

Potencia: 10 kw.



Estufas de diseño e impecable funcionamiento.

Cuerpo totalmente en fundición.

Cajón de cenizas.

Cristal vitroceramico..

Salida superior.

DOBLE COMBUSTION

INVICTA



TYPY

Altura: 1585 mm.

Ø Profund: 754 mm.

Peso : 143 kg..

Ø tubo: 200 mm.

Potencia: 10 kw.



GRAN TYPY

Altura: 1895 mm.

Ø Profund: 817 mm.

Peso : 194 kg..

Ø tubo: 200 mm.

Potencia: 14 kw.



Puerta de cristal serigrafiado en tres colores.
Interior en vermiculita.
AIR CONTROL, aire primario, aire secundario y aire sistema cristal limpio.
Toma de aire exterior.



DOBLE COMBUSTION

KALESY

Altura: 720 mm. Anchura: 540 mm.
Profund: 550 mm. Peso : 110 kg..
Ø tubo: 150 mm. **Potenc.: 14 kw.**



Lumen

Altura: 720 mm. Anchura: 490 mm.
Profund: 415 mm. Peso : 110 kg..
Ø tubo: 150 mm. **Potenc.: 14 kw.**

DOBLE COMBUSTION



ELO M

Altura: 880 mm. Anchura: 500 mm.
Profund: 380 mm. Peso : 110 kg..
Ø tubo: 150 mm. **Potenc.: 9 kw.**



ELO L

Altura: 920 mm. Anchura: 500 mm.
Profund: 380 mm. Peso : 100 kg..
Ø tubo: 150 mm. **Potenc.: 10.5 kw.**

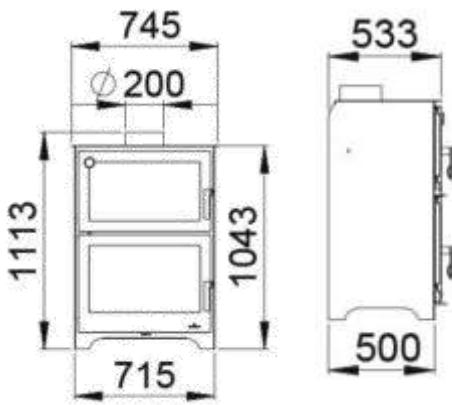

Horno Murano

Peso 168 kg.
 Ø tubo: 200 mm.
 Potenc. 14 kw.

DOBLE COMBUSTION



Revestimiento interior **vermiculita**.

Sistema cristal limpio.

Sistema del horno, calor envolvente de gran capacidad.

Parrilla para brasa y horno con bandeja Inox + parrilla.

Reloj de temperatura horno.

Medidas útiles del horno:

ancho 610 x profund. 417 x altura 330 mm

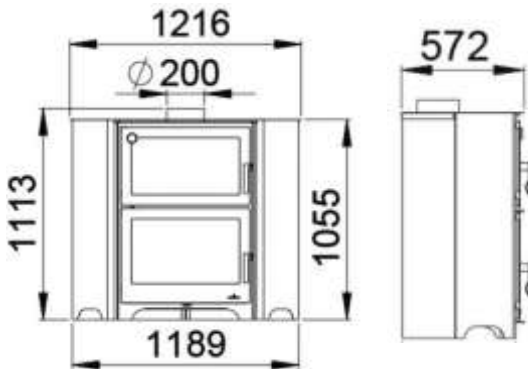

Horno Murano Rinconera

Peso 204 kg.
 Ø tubo: 200 mm.
 Potenc. 14 kw.



DOBLE COMBUSTION

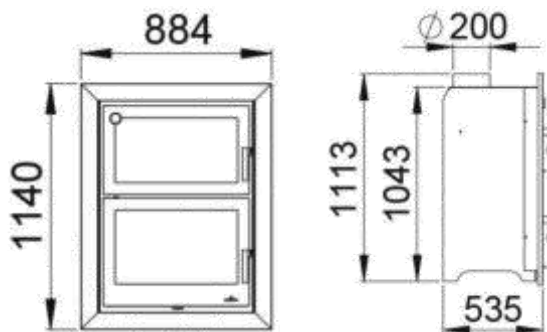

Horno Murano Empotrable

Peso 176 kg.
 Ø tubo: 200 mm.
 Potenc. 14 kw.



DOBLE COMBUSTION



Revestimiento interior **vermiculita**.
Sistema cristal limpio.
Sistema del horno, calor envolvente de gran capacidad.
Parrilla para brasa y horno con bandeja Inox + parilla.
Reloj de temperatura horno.
Medidas útiles del horno:
ancho 610 x profund. 417 x altura 330 mm

Horno Murano L

Peso 208 kg.
Ø tubo: 200 mm.
Potenc. 14 kw.

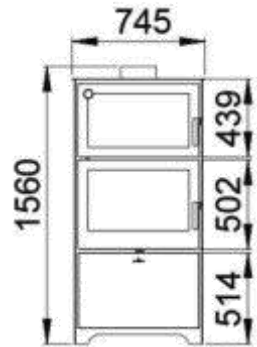
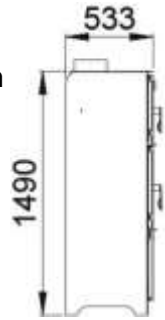

Horno Monza

Peso 145 kg.
Ø tubo: 200 mm.
Potenc. 9 kw.

Encimera i aros en fundición

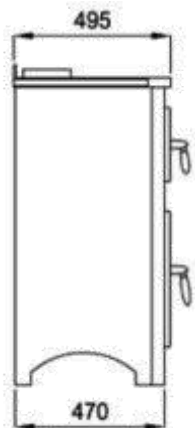
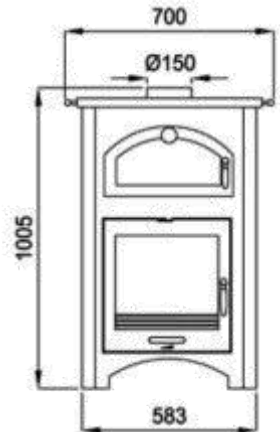

DOBLE COMBUSTION

Revestimiento interior **vermiculita**.
Sistema cristal limpio.
Sistema del horno, calor envolvente de gran capacidad.
Parrilla para brasa y horno con bandeja Inox + parilla.
Reloj de temperatura horno.

Medidas útiles del horno:
ancho 390 x profund. 270 x altura 360 mm

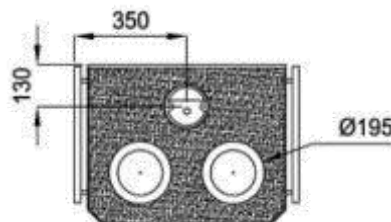



ALCANDE

Altura: 1200 mm.
Ø Anchura: 450 mm.
Peso : 174 kg..
Ø tubo: 150 mm.
Potenc.: 8 kw.

DOBLE COMBUSTION

INVICTA

ESTUFAS MIXTAS de LEÑA y PELLETT

Invicta ofrece una solución única en el mercado que combina las ventajas de ambos combustibles. Puede disfrutar de un buen fuego de leña, cuando usted está en casa y mantener una temperatura suave durante la noche o en caso de ausencia prolongada, utilizando el sistema de pellet. En caso de falta de energía eléctrica, las estufas mixtas garantizan la independencia energética de funcionamiento.

INVICTA



A K I M I X

Altura: 850 mm. Anchura: 766 mm.
Profund.: 370 mm. Peso : 180 kg..
Ø tubo: 150 mm. **Poten.:** 10 kw.
Rend. en % 75.3
Consumo Kg/h leña: 2,5
Consumo kg/h pellet: 0.80 / 1.90
Autonomía horas: 7 / 18
Capacidad depósito pellet: 15 Kg



OBSEQUIO



Plancha
grill vitrocerámica

400 mtros. de EXPOSICION

Ctra. Manresa – Solsona C 55) km 39.5
08250 Sant Martí de Torruella Barcelona.
Tel. 93 836 11 86
e-mail: sasac@sasac.com

50 Aniversario

SASAC



SASAC

SASAC